









**ACOOL**

ALPHACOOL – THE COOLING COMPANY

EISBLOCK AURORA PLEXI GPX-N 2070 / 2080 ASUS Dual Evo

EN	ACCESSORIES	DE	ZUBEHÖR	FR	ACCESSOIRES
					
	2x 15 x 28 x 1 mm Pads		1x 15 x 60 x 1 mm Pad		1x 8 x 90 x 1 mm Pad
					
	1x thermal grease	5x M2x8 Counter-sunk screws	1x Digital – RGB adaptor	2x screw plugs	1x plug tool

EN Read the safety instructions before starting the installation. ⚠

DE Lesen Sie die Sicherheitshinweise, bevor Sie mit der Installation beginnen. ⚠

FR Lisez les instructions de sécurité avant de commencer l'installation. ⚠



EN Put the hardware on an antistatic mat. Begin dismantling the original cooler. Depending on the structure of the cooler, remove the screws at the back of the card and carefully unhook the fan connector first. If the original cooler uses thermal glue, extreme care should be taken as you can easily damage parts. Pick up all the items carefully. Next, clean the hardware of thermal paste or pad residues with a solvent (e.g. alcohol).

DE Legen Sie die Hardware auf eine antistatische Unterlage. Beginnen Sie mit der Demontage des Original-Kühlers. Je nach Aufbau des Kühlers sind zuerst die Schrauben des Lüfters zu entfernen und die Blenden zu lösen. Bei aufgeklebten Kühlern ist äußerster Sorgfalt geboten. Es können leicht Bauteile abgerissen werden. Heben Sie alle Einzelteile sorgfältig auf. Reinigen Sie anschließend die Hardware von Resten der Wärmeleitpaste oder Pads mit einem Lösemittel (z.B. Spiritus).

FR Posez le matériel sur un tapis antistatique. Commencez par le démontage du refroidisseur d'origine. Selon la configuration du radiateur les vis du ventilateur et les caches doivent être enlevés d'abord. S'il s'agit d'un refroidisseur collé il faut travailler très doucement. Sinon des composants peuvent s'arracher. Conservez tous les pièces soigneusement. Ensuite, nettoyez le matériel de résidus de la pâte thermique ou de pads avec un solvant (alcool par ex.).

Before starting the cooler assembly, compare your card with the picture above. The cooler is constructed specifically for this layout. Occasionally, graphics card manufacturers may revise the design of their card slightly, causing the cooler not to fit on later models. During assembly, please make sure taller parts have enough space around them and that the cooler does not damage your graphics card.  
**Alphacool International GmbH is not liable for assembly errors occurring due to negligence, such as selecting an incompatible cooler.**

Bevor Sie mit der Montage des Kühlers beginnen, vergleichen Sie Ihre Platine mit dem vorliegenden Foto. Der Kühler wurde speziell für dieses Layout konstruiert. Es kommt vor, dass Grafikkartenhersteller über Revisionen den Aufbau leicht abändern und damit der Kühler auf spätere Modelle nicht mehr passt. Achten Sie auch bei der Montage darauf, dass hohe Bauteile frei liegen und der Kühler die Grafikkarte nicht beschädigt.  
**Alphacool International GmbH haftet nicht bei fahrlässigen Montagefehlern, wie die Wahl eines inkompatiblen Kühlers.**

Avant de commencer l'installation merci de vérifier que votre carte ressemble bien à celle sur l'image. Le refroidisseur a été conçu spécialement pour cette disposition des composants. Il est possible que le fabricant change des détails dans la disposition de ses composants lors d'une révision et que le bloc de refroidissement ne soit plus compatible. Veuillez lors de l'installation au fait que les composants hauts ne touchent pas le bloc de refroidissement et que le bloc n'endommage pas la carte graphique.  
**Alphacool International GmbH n'est pas responsable ni des erreurs d'installation ni du choix d'un refroidisseur incompatible.**

2.

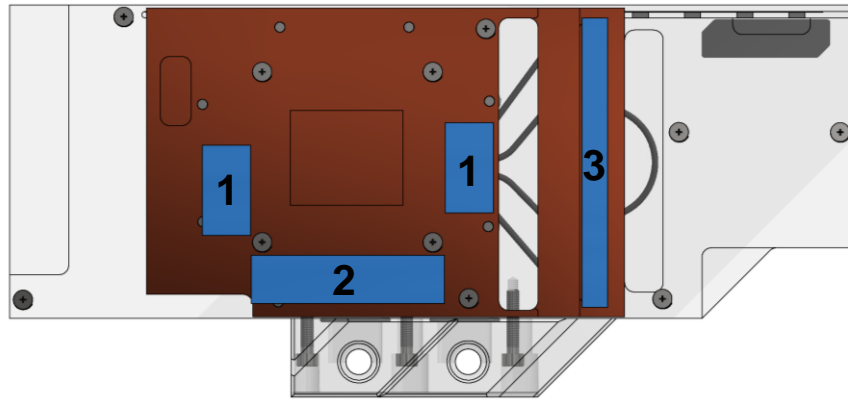

EN

Clean the contact surfaces on the bottom side of the cooler with alcohol or similar.

The surface must be free of contaminants. Remove the protective foils from the thermal pads and place the pads on the copper block as shown.

DE

Reinigen Sie die Kontaktflächen auf der Bodenseite des Kühlers mit Spiritus oder ähnlichen Mitteln. Die Fläche muss frei von Verunreinigungen sein. Entfernen Sie die Schutzfolien der Wärmeleitpads und platzieren Sie die Pads wie dargestellt auf dem Kupferblock.

FR

Nettoyez les surfaces de contact (la face inférieure du bloc de refroidissement) avec de l'alcool. La surface doit être propre sans aucune pollution. Retirez les feuilles de protection des pads thermiques et placez les pads sur le bloc de cuivre comme indiqué.

3.

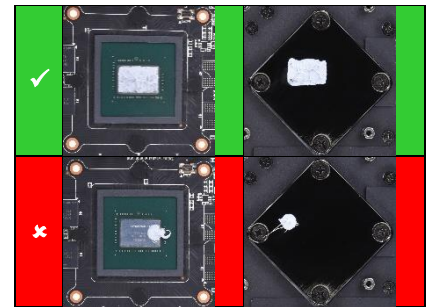
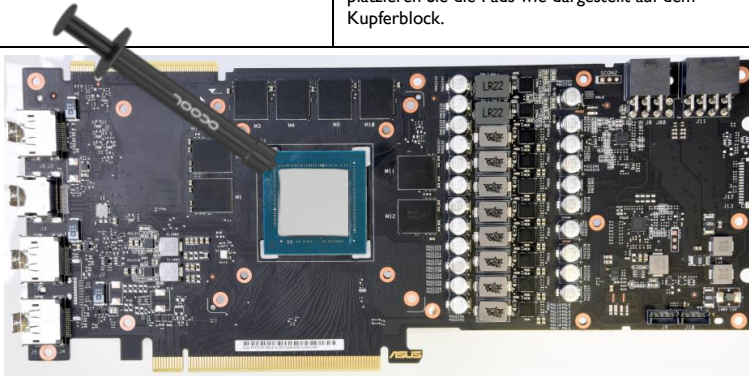

EN

With the help of a plastic strip or similar spread a thin layer of thermal paste on the GPU. The layer should be less than a millimeter thick, otherwise the surrounding components may be contaminated unnecessarily.

DE

Tragen Sie nun, unter Zuhilfenahme eines Plastikstreifens oder Ähnlichem, eine gleichmäßige Schicht Wärmeleitpaste auf die zu kühlende GPU auf. Die Schicht sollte weniger als einen Millimeter dick sein, da sonst die umliegenden Bauteile unnötig verunreinigt werden können.

FR

Appliquez maintenant la pâte thermique sur le processeur graphique à refroidir. Étalez-la à l'aide d'une bande en plastique. Afin d'éviter de salir les composants autour la couche doit rester inférieure à un millimètre d'épaisseur.

4.

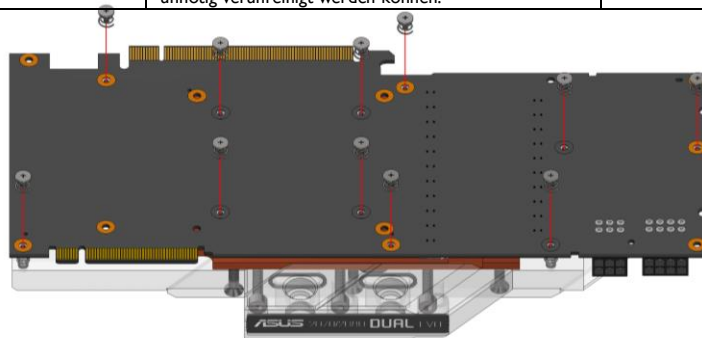

EN

Place the graphics card on the prepared cooler. Fasten the card as shown with the 11 M2x5 screws. Hand-tighten the screws crosswise, one turn at a time. If you want to use the original backplate of the graphics card manufacturer, go directly to step 8

DE

Legen Sie die Grafikkarte auf den vorbereiteten Kühler. Verschrauben Sie die Karte wie dargestellt mit den 11 M2x5 Schrauben. Ziehen Sie die Schrauben kreuzweise, mit je einer Umdrehung, handfest an. Wenn Sie die Original Backplate des Grafikkartenherstellers nutzen möchten, gehen Sie direkt zu Schritt 8 über.

FR

Posez ensuite la carte graphique sur la glacière préparée. Vissez la carte comme indiqué avec les 11 vis M2x5. Serrez les vis à la main en croix, un tour à la fois. Si vous souhaitez utiliser la plaque arrière d'origine du fabricant de la carte graphique, passez directement à l'étape 8.

5.

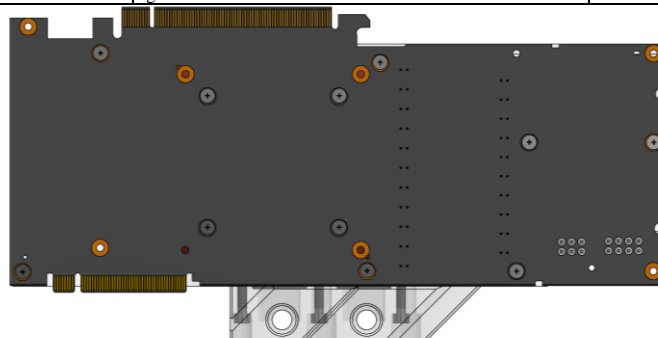

EN

Retighten the screws after about 12 hours of use of the graphics card.

DE

Drehen Sie nach ca. 12 Stunden Benutzung der Grafikkarte nochmals alle Schrauben fest.

FR

Resserrez les vis après 12 heures d'utilisation de la carte graphique.

6.

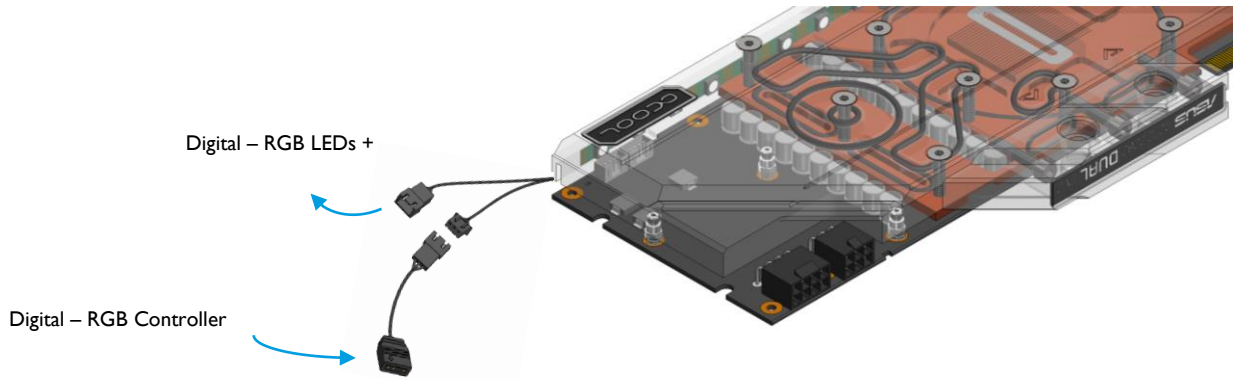

<p><b>EN</b> To control the digital - RGB lighting, connect the included adapter to the 3 - pin female connector and plug it to a digital - RGB controller (e.g. Alphacool Aurora Eiscontrol, Art.: 15360, not included). You can connect additional digital - RGB LEDs to the remaining 3 - pin male connector.</p>	<p><b>DE</b> Um die Digital - RGB Beleuchtung zu steuern, schließen Sie den beiliegenden Adapter an den 3 - Pin female Stecker an und verbinden Sie diesen mit einem Digital - RGB Controller (z.B. Alphacool Aurora Eiscontrol, Art.: 15360, nicht im Lieferumfang enthalten). An den übrigen 3 - Pin male Stecker können Sie zusätzliche Digital - RGB LEDs anschließen.</p>	<p><b>FR</b> Pour contrôler l'éclairage Digital - RGB, connectez l'adaptateur fourni au connecteur femelle 3 broches et branchez-le à un contrôleur Digital - RGB (par ex. Alphacool Aurora Eiscontrol, Art. 15360, non fourni). Vous pouvez connecter des LEDs Digital - RGB supplémentaires au connecteur mâle 3 broches restant.</p>
--	--	---

7.

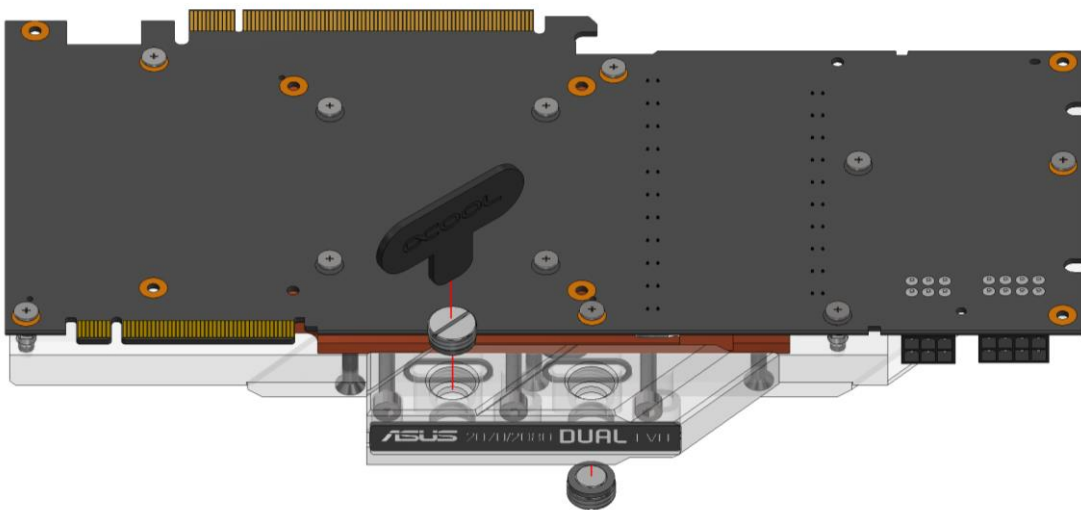

<p><b>EN</b> Close the inlets which you do not need for tubing. Screw in the screw plugs with the enclosed tool.</p>	<p><b>DE</b> Schließen Sie alle Einlässe, die Sie nicht für die Anschlüsse benötigen. Drehen Sie die Verschlusschrauben mit dem beiliegenden Werkzeug ein.</p>	<p><b>FR</b> Fermez les entrées dont vous n'avez pas besoin pour les tuyaux. Vissez les bouchons à l'aide de l'outil fourni.</p>
--	--	--

8.

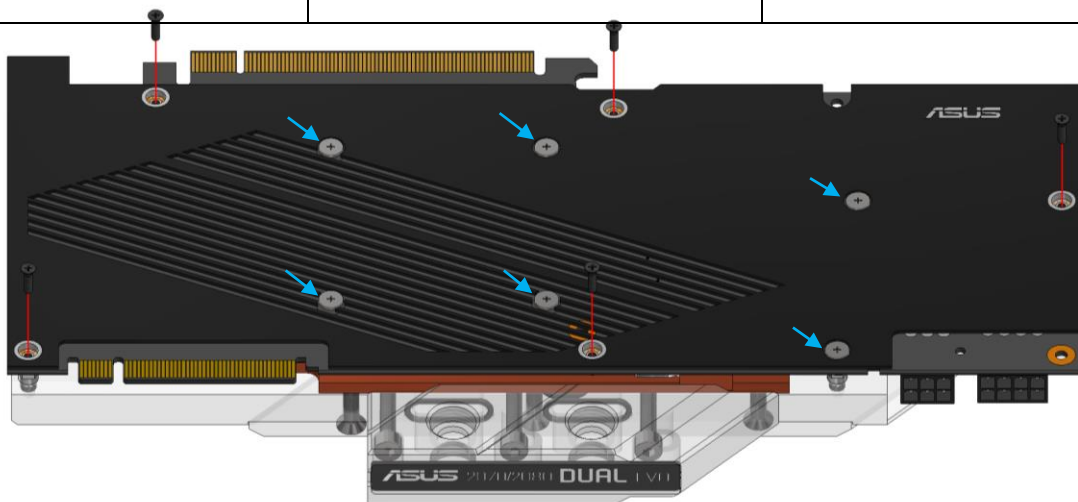

<p><b>EN</b> To mount the backplate from the graphics card manufacturer, first attach the PCB with 6 (M2x5) spring screws around the GPU (marked blue). Screw the backplate with 5 M2 x 8 counter-sunk head screws. Hand tighten the screws carefully. We recommend retightening the screws after 24 hours of operation</p>	<p><b>DE</b> Um die Backplate vom Grafikkartenhersteller zu montieren, befestigen Sie zunächst die Platine mit 6 (M2x5) Federschrauben um die GPU (blau markiert). Montieren Sie die Backplate mit 5 Senkschrauben M2x8. Ziehen Sie die Schrauben vorsichtig von Hand an. Wir empfehlen, die Schrauben nach 24 Betriebsstunden wieder anzuziehen.</p>	<p><b>FR</b> Pour monter la plaque arrière du fabricant de la carte graphique, fixez d'abord le circuit imprimé avec 6 vis à ressort (M2x5) autour du GPU (en bleu). Visser la plaque arrière avec 5 vis à tête fraisée M2 x 8. Serrer les vis à la main avec précaution. Nous recommandons de resserrer les vis après 24 heures de fonctionnement.</p>
---	---	---

## EN

### safety instructions

- Not suitable for children under 6 years. (contains small parts which could be swallowed).
- Do not run any cooling components without ensuring that cooling liquid is flowing through the cooling system. Coolers operated without coolant can become very hot. Caution: Burn Hazard!
- Coolers that have no coolant flowing through them can destroy the computer hardware. When switching on the hardware, always make sure that the pump is functioning.
- Please note when tightening the connectors or fittings: no tools such as screwdrivers, pliers, or wrenches or the like should be used. All plastic products or metal threaded connectors, which are linked with plastic parts, are easily over-loaded with tools. Cracking or other damages incurred in this way, as well as damage from leaking coolant, are not covered under the warranty!
- Use only connectors with a sealing o-ring. When using a sealing ring a firm tightening with the hand is enough. Your instruction manual will clearly refer to the use of tools in exceptional cases.
- If you have not done so yet, please check your hardware and cooling system (tightness, pump function and fans). This will minimize the spent searching for possible problems. ALPHA-COOL INTERNATIONAL GmbH accepts no liability on the warranty of the manufacturer of the electronic components. The assembly of the cooling system takes place at your own risk.
- The screws should not be tightened too firmly. If you tighten the screws excessively, the knurled nuts can loosen and the cooler's uniform pressure is no longer guaranteed.
- Fasten the connectors of your choice to the cooler. Do not use tools such as wrenches for fastening the connectors. Connectors with 8mm long threads may stop the flow.
- We recommend a tightness test before assembling/installing the cooler: The water pressure in the water cooling loop can be at a maximum of 0,8 bar. DO NOT use tools on the connectors.
- Ensure that the cooler is touching all components to be cooled through thermal grease and thermal pads. The picture shows what the imprint of a GPU should look like.
- Only use distilled water or ALPHA-COOL CARE KELVIN CATCHER in your cooling circuit.

### Specified normal operation

All ALPHA-COOL INTERNATIONAL GmbH cooling components are constructed and licensed for ALPHA-COOL INTERNATIONAL GmbH computer construction parts. The warranty expires in case of misuse.

### Warranty

1. Data, diagrams, illustrations, technical data, weight, measurement and specifications, contained in folders, catalogues, circulars, announcements or price lists, have a purely informative character. We do not undertake warranty for the correctness of these data. As to the kind and the range of delivery, the data contained in the order and confirmation of order alone are decisive.
2. If there is a lack of warranty: you are entitled, on the basis of the legal regulations to require subsequent delivery, to withdraw from the contract or reduce the purchase price. If you are a consumer, the limitation period of warranty claims for the supplied commodity amounts to two years starting from receipt of good (§ 13 BGB). If you are an entrepreneur, in accordance with legal conditions the limitation period amounts to only one year (§ 14 BGB).
3. The warranty claim is valid only in combination with the original invoice, the sales slip or an ALPHA-COOL confirmation on warranty claim.
4. It is ALPHA-COOL INTERNATIONAL GmbH's own discretionary authority to replace or repair the defective product or defective component. The replaced product or component changes into property of ALPHA-COOL INTERNATIONAL GmbH.
5. All warranty claims are accomplished by ALPHA-COOL INTERNATIONAL GmbH or its authorized dealers. If the repair is carried out by a non-authorized or assigned person, ALPHA-COOL INTERNATIONAL GmbH does not take over either costs or liability, unless the repair has been previously agreed upon with ALPHA-COOL INTERNATIONAL GmbH.
6. All costs resulting from refitting of the products are not taken over by ALPHA-COOL INTERNATIONAL GmbH.
7. ALPHA-COOL INTERNATIONAL GmbH's warranty excludes the following points:
  - 7.1. Regular controls maintenance and repair or the replacement of parts subject to regular wear and tear.
  - 7.2. Improper manipulation or defects caused by incorrect installation.
  - 7.3. Damages caused by storm, water, fire, overvoltage, acts of God, war, incorrect connection to the net, insufficient or incorrect ventilation or other reasons over which ALPHA-COOL INTERNATIONAL GmbH has no influence.
  - 7.4. Damages resulting from transportation or improper packaging.
8. Consumer's rights are valid in the respective country, demands made to the salesman, as explained and laid down in the sales contract, will not be covered by this warranty. ALPHA-COOL INTERNATIONAL GmbH, its Branch Office and Distributors, are not responsible for direct or indirect damage or losses, as far as the compelling legal regulations do not oppose it.
9. ALPHA-COOL INTERNATIONAL GmbH does not take over the warranty of the manufacturer of the electronic construction units and components. The assembly of the cooler takes place at your own risk.



Contact an authorized waste management company in your country. A waste removal with the municipal waste (unsorted garbage) or similar mechanisms for the collection of local wastes is not permissible!

## DE

### Sicherheitshinweise

- Nicht geeignet für Kinder unter 6 Jahren (enthält verschluckbare Kleinteile).
- Bereiten Sie keine Kältemischungen, ohne sich zu stellen, dass Kältemittel durch das Kühlsystem fliekt. Nicht mit Kältemittel betriebene Kühler können sehr heiß werden. Es besteht Verbrühungsgefahr.
- Nicht mit Kältemittel durchströmte Kühler können die Hardware des Computers zerstören. Vergewissern Sie sich immer, dass die Pumpe beim Einschalten der Hardware ihre Funktion aufnimmt.
- Bitte beachten Sie, dass zum Anziehen der Anschlüsse keine Werkzeuge wie Schraubenschlüssel, Zangen, oder ähnliches verwendet werden dürfen. Alle Produkte aus Kunststoff oder Gewindestiftschluss aus Metall, die mit Kunststoffteilen verbunden sind, werden mit Werkzeug schnell überhitzt. Hierdurch entstehende Risse oder andere Beschädigungen sowie Schäden durch austretende Kälteflüssigkeit fallen nicht in die Gewährleistung!
- Verwenden Sie nur Anschlüsse mit einem Dichtring! Durch den Dichtring reicht ein festes Anziehen mit der Hand völlig aus! In Aluminiumteilen werden Sie in der Anleitung eindeutig auf die Verwendung von Werkzeug hingewiesen!
- Pumpenfunktion und Lüfter: Falls noch nicht erfolgt: Sie minimieren so den Aufwand bei der Suche möglicher Fehlerquellen. ALPHA-COOL INTERNATIONAL GmbH übernimmt nicht die Garantie des Herstellers der elektronischen Bauteile und Komponenten. Die Montage des Kühlsystems erfolgt auf eigenes Risiko.
- Die Schrauben sollten nicht zu fest angezogen werden. Wenn Sie die Schrauben übermäßig fest angezogen haben, können sich die Haltebohlen lösen und es ist keine gleichmäßige Auflage des Kühlers mehr gewährleistet.
- Bei Anschlüssen mit 8 mm Gewindlänge kann es zur Durchflussminderung kommen.
- Wir empfehlen einen Dichtkeitsstest vor Montage / Einbau des Kühlers. Der Wasserdruck im Kreislauf der Wasserkühlung darf maximal 0,8 bar sein.
- Überzeugen Sie sich, dass der Kühler alle zu kühlenden Bauteile mit Wärmepads und / oder Wärmepads berührt.
- Verwenden Sie ausschließlich destilliertes Wasser oder ALPHA-COOL CARE KELVIN CATCHER in Ihrem Kühlkreislauf. Entstandene Schäden durchungelegener Kälteflüssigkeit fallen nicht in die Gewährleistung!

### Bestimmungsgemäßer Betrieb

Die ALPHA-COOL INTERNATIONAL GmbH-Kühlkomponenten sind für die Kühlung von Computerteile von ALPHA-COOL zugelassen. Bei artfremder Nutzung erlischt die Gewährleistung.

### Gewährleistung

1. Angaben, Zeichnungen, Abbildungen, technische Daten, Gewichte, Maß- und Leistungsbeschreibungen, die in Prospekten, Katalogen, Rundschreiben, Anzeigen oder Preislisten enthalten sind, haben rein informativen Charakter. Wir übernehmen keine Gewähr für die Richtigkeit dieser Angaben. Hinsichtlich der Art und des Umfangs der Lieferung sind allein die Bestellung und Auftragsbestätigung enthaltenen Angaben ausschlaggebend.
2. Soweit ein Gewährleistungspflichtiger Mangel vorliegt, sind Sie im Rahmen der gesetzlichen Bestimmungen berechtigt, Nachbesserung zu verlangen, um Verrug zurückzuführen oder den Kaufpreis zu mindern. Die Verpflichtung zur Gewährleistungsansprüche für die gelieferte Ware beträgt zwei Jahre ab Erhalt der Ware, falls die Verbraucher (§ 3 BGB) sind. Sind Sie Unternehmer (§ 14 BGB), so gilt die Halbjahre, dass die Verpflichtungfrist nur ein Jahr beträgt.
3. Der Gewährleistungsanspruch gilt nur im Zusammenhang mit der Originalrechnung, dem Kassensbeleg oder einer Bestätigung von ALPHA-COOL INTERNATIONAL GmbH über den Gewährleistungsanspruch.
4. Es liegt allein im Ermessen von ALPHA-COOL INTERNATIONAL GmbH, das defekte Produkt oder defekte Bestandteile zu reparieren oder zu ersetzen. Das jeweils ersetzte Produkt oder der Bestandteil geht in das Eigentum von ALPHA-COOL INTERNATIONAL GmbH über.
5. Alle Gewährleistungsansprüche werden von ALPHA-COOL INTERNATIONAL GmbH oder durch beauftragte Fachhändler durchgeführt. Wird die Reparatur von einer nicht autorisierten oder beauftragten Person durchgeführt, übernimmt ALPHA-COOL INTERNATIONAL GmbH weder Kosten noch Haftung, es sei denn, die Reparatur ist vorher mit ALPHA-COOL INTERNATIONAL GmbH abgestimmt worden.
6. Alle Kosten, die aus einer etwaigen Umrüstung der Produkte entstehen, werden von ALPHA-COOL INTERNATIONAL GmbH nicht übernommen.
7. Die Gewährleistung von ALPHA-COOL INTERNATIONAL GmbH schließen die folgenden Punkte nicht ein:
  - 7.1. Regelmäßige Kontrollen, Wartung und Reparatur oder der Ersatz von Verschleißteilen
  - 7.2. Falsche Bedienung, oder Defekte durch fehlerhafte Installation
  - 7.3. Stößen, verursacht durch Sturm, Wasser, Feuer, Überspannung, höhere Gewalt oder Krieg, feuerähnlichen Anschüsse, an die ALPHA-COOL INTERNATIONAL GmbH keinen Einfluss hat.
  - 7.4. Schäden, die durch den Transport oder unzuständige Verpackung entstehen.
8. Die in dem jeweiligen Land geltenden Rechte des Verbrauchers, z.B. Forderungen gegenüber dem Verkäufer, wie im Kaufvertrag niedergelegt, werden von dieser Gewährleistungserklärung nicht berührt. ALPHA-COOL INTERNATIONAL GmbH, ihre Niederlassungen und Distributoren, haben nicht für direkte oder indirekte Schäden oder Verluste, soweit nicht zwingende gesetzliche Bestimmungen dem entgegenstehen.
9. ALPHA-COOL INTERNATIONAL GmbH übernimmt nicht die Gewährleistung des Herstellers der elektronischen Bauteile und Komponenten. Die Montage des Kühlers erfolgt auf eigenes Risiko.



Wenden Sie sich an ein autorisiertes Entsorgungunternehmen in Ihrem Land. Eine Entsorgung mit dem Hausmüll (unsortierter Müll) oder ähnliche Einrichtungen für die Sammlung kommunaler Abfälle sind nicht zulässig.

## FR

### Instructions de sécurité

- Ne convient pas aux enfants de moins de 6 ans (contient de petites pièces).
- N'utilisez jamais le système sans un liquide de refroidissement. Les refroidisseurs sans liquide de refroidissement produisent des très grandes chaleurs. Il y a le risque de se brûler.
- Ne pas utiliser de liquide de refroidissement dans le refroidissement peut détruire des composants de l'ordinateur. Assurez-vous que lors de l'allumage la pompe détartrée. Les filtres en métal en connexion avec du plastique sont susceptibles à s'allouer lors de l'utilisation excessif avec des outils. Des dommages et fissures créés ainsi et les fuites du liquide de refroidissement ne sont pas couvertes par la garantie.
- Utilisez uniquement des raccords avec des joints. Il suffit de serrer ces raccords à la main! Dans des cas exceptionnels, l'utilisation des outils est clairement indiquée dans la notice!
- Assurez-vous du bon fonctionnement de votre matériel, ainsi que du système de refroidissement (étanchéité, sources et ventilateurs). Si ne pas déjà fait, vous minimiser ainsi les efforts lors de la recherche de problèmes éventuels possibles. ALPHA-COOL INTERNATIONAL GmbH ne garantit pas les composants électroniques d'autres fabricants.
- L'installation du système de refroidissement est à votre propre risque.
- Les vis ne doivent pas être trop serrés. Si vous avez trop serré les vis, les boulons de fixation peuvent se desserrer. Le bloc de refroidissement sera mal installé dans ce cas.
- L'utilisation de raccords avec 8mm de filetage peut entraîner des réductions du débit.
- Nous recommandons un test d'étanchéité avant le montage / installation du refroidisseur. La pression de l'eau dans la circulation ne doit pas dépasser 0,8 bar.
- Assurez-vous que tous les composants à refroidir sont touchés par la pâte ou des pads thermiques. La photo montre l'image idéale de l'impression d'un GPU.
- Veuillez utiliser que de l'eau déminéralisée ou ALPHA-COOL CARE KELVIN CATCHER dans votre circuit de refroidissement. Des dommages causés par des liquides inappropriés ne font dans aucun cas parti de la garantie. Toute autre utilisation est considérée comme inappropriée et, par conséquent, dangereuse. Les composants de refroidissement d'ALPHA-COOL INTERNATIONAL GmbH sont agréés pour le refroidissement de ordinateur d'ALPHA-COOL. En cas d'utilisation non conforme la garantie sera annulée.

### Garantie

1. Des informations, des schémas techniques, illustrations, données techniques, descriptions de poids, mesure et performance contenus dans les prospectus, catalogues, circulaires, annonces ou la feuille de prix, ont un caractère purement informatif. Nous ne portons aucune garantie en faveur de la justesse de ces informations. Concernant le type et le volume de la livraison, seulement les informations contenues dans la commande et la confirmation de la commande sont décisives.
2. En cas de défaut couvert par la garantie, vous êtes autorisés, en vertu des lois y correspondantes, de demander un remplacement, le retour du contrat ou demander une distribution du prix d'achat. La période de prescription de la garantie pour le marchandis livré est fixée à deux ans, au cas où vous soyez consommateur (§ 13 du Code civil). Si vous êtes entrepreneur, la période de prescription sera fixée à seulement un an (§ 14 du Code civil).
3. La garantie est valable qu'avec le facture originale, le ticket de caisse ou une confirmation de la garantie de la part d'ALPHA-COOL INTERNATIONAL GmbH.
4. L'appréciation d'ALPHA-COOL INTERNATIONAL GmbH déterminera l'action entrepreneur, soit de réparer ou remplacer le produit ou composant en défaut. Le produit ou composant remplacé (défectueux) passe dans la propriété d'ALPHA-COOL INTERNATIONAL GmbH.
5. Tous les droits à la garantie sont affectés directement par ALPHA-COOL INTERNATIONAL GmbH autres revendeurs délégués. Si la réparation est effectuée par une personne non autorisée ou mandatée, ALPHA-COOL INTERNATIONAL GmbH ne participera pas aux dépenses et ne prendra aucune responsabilité, sauf si la réparation a été avant convenu avec ALPHA-COOL INTERNATIONAL GmbH au préalable.
6. Tous les coûts occasionnent par une éventuelle adaptation du produit, ne sont pas prises en charge par ALPHA-COOL INTERNATIONAL GmbH.
7. Les points suivants ne sont pas compris dans la garantie d'ALPHA-COOL INTERNATIONAL GmbH:
  - 7.1. Contrôles réguliers, maintenance et réparation ou le remplacement de pièces d'usage.
  - 7.2. Mauvaise utilisation ou défauts par une installation incorrecte.
  - 7.3. Dommages causés par orage, feu, surtension, in cas de force majeure ou une guerre, accordement défectueux au réseau, aération insuffisante ou déficiente ou d'autres raisons, sur lesquels ALPHA-COOL INTERNATIONAL GmbH n'a pas d'influence.
  - 7.4. Dommages causés par le transport ou une emballage inadéquat.
8. Les droits de consommateur étant en vigueur dans le pays respectif, par exemple des demandes envers le vendeur, comme déposés dans le contrat de vente, ne sont pas couverts par cette notice de garantie d'ALPHA-COOL INTERNATIONAL GmbH, leurs établissements et distributeurs ne portent pas responsabilité directe ou indirecte des dommages ou des pertes jusqu'à ce que des définitions légales irréductibles se lui opposent.
9. ALPHA-COOL INTERNATIONAL GmbH ne prend pas la garantie du fabricant des éléments et composants électroniques. L'assemblage du refroidisseur s'effectue à vos risques.



Adressez-vous à une entreprise de traitement des déchets autorisée dans votre pays. Un triage des déchets comme déchets domestiques ou le déchargement dans des installations sensibles pour la collection des déchets communaux sont illégaux!